

# BURLEY®

OWNER'S INSTRUCTION & SAFETY MANUAL  
BEDIENUNGSANLEITUNG & SICHERHEITSHANDBUCH  
INSTRUCTIONS UTILISATEUR ET MANUEL DE SÉCURITÉ  
MANUAL DE INSTRUCCIONES Y DE SEGURIDAD DEL PROPIETARIO



## THRU AXLE

ENG

### WARNING

- Carefully read these instructions, your Burley trailer manual and your bicycle manual. Carefully follow all the instructions included therein.
- Confirm that the towing bicycle is suitable for pulling trailers before use. Pulling a trailer with a bicycle that has not been approved by its manufacturer for towing can result in frame breakage or other material damage.
- Burley Thru Axle and Hitch must be installed to the appropriate bolting torque before use. Please consult your local bike shop if you do not have a properly calibrated torque wrench for installation.
- Burley Thru Axle is only to be used when using an attached trailer. Using a wider axle can increase the risk of impacting trail and road side objects. **The manufacturer supplied axle must be used when a trailer is not in use.**
- Keep this manual for future reference.

DEU

### WARNUNG

- Lesen Sie diese Hinweise, das Benutzerhandbuch für Ihren Burley-Anhänger und die Bedienungsanleitung für Ihr Fahrrad sorgfältig durch. Befolgen Sie alle darin enthaltenen Anweisungen genau.
- Vergewissern Sie sich vor dem Gebrauch, dass das Zugfahrzeug für einen Einsatz mit Anhängern geeignet ist. Das Ziehen eines Anhängers mit einem Fahrrad, das nicht vom Hersteller zum Ziehen zugelassen wurde, kann zu Bruch oder anderen Materialschäden führen.
- Steckachse und Kupplung von Burley müssen vor der Anwendung mit dem entsprechenden Anzugsdrehmoment angebracht werden. Bitte wenden Sie sich an Ihr Fahrradgeschäft vor Ort, wenn Sie nicht über einen entsprechend kalibrierten Drehmomentschlüssel für die Installation verfügen.
- Die Steckachse von Burley darf nur verwendet werden, wenn ein mit dem Fahrrad verbundener Anhänger genutzt wird. Bei Verwendung einer breiteren Achse kann es zu einer erhöhten Beschädigungsgefahr des Wags und von Objekten am Straßenrand kommen. **Die vom Hersteller zur Verfügung gestellte Achse muss genutzt werden, wenn kein Anhänger verwendet wird.**
- Bitte bewahren Sie dieses Benutzerhandbuch zum Nachschlagen auf.

FRA

### AVERTISSEMENT

- Lisez attentivement ces instructions, le manuel de votre remorque Burley, ainsi que celui de votre vélo. Suivez-les strictement.
- Vérifiez que votre vélo puisse tracter une remorque avant toute utilisation. Si vous utilisez votre remorque avec un vélo dont le tractage n'est pas une utilisation approuvée par le fabricant, vous risquez de briser le cadre ou de causer d'autres dommages matériels.
- L'axe traversant et l'attelage Burley doivent être installés selon un couple de maintien approprié avant toute utilisation. Veuillez consulter votre magasin de vélos si vous ne disposez pas de clé dynamométrique correctement calibrée pour l'installation.
- L'axe traversant Burley ne doit être utilisé que lorsque la remorque est arrimée. L'utilisation d'un axe plus large peut accroître le risque de percuter la route et les objets qui la bordent. **L'axe fourni par le fabricant doit être utilisé quand la remorque ne sert pas.**
- Conservez ce manuel pour une référence future.

ESP

### ADVERTENCIA

- Lea atentamente estas instrucciones, el manual de su remolque Burley y el manual de su bicicleta. Siga atentamente todas las instrucciones incluidas en los mismos.
- Asegúrese de que la bicicleta sea adecuada para tirar de un remolque antes de su uso. La tracción de un remolque con una bicicleta que el fabricante no haya aprobado para este fin podría dar lugar a la rotura del cuadro o a otros daños materiales.
- El eje pasante y enganche de Burley se deben instalar con el par de apriete adecuado antes de su uso. Consulte a su taller de bicicletas local si no dispone de una llave dinamométrica correctamente calibrada para la instalación.
- El eje pasante de Burley solo se utiliza cuando se utiliza un remolque. El uso de un eje más ancho aumenta el riesgo de chocar con objetos en el camino o en el arcén. **Se debe utilizar el eje suministrado por el fabricante cuando no se utilice el remolque.**
- Guarde este manual para su consulta futura.

1. Remove the thru axle currently installed in the rear wheel of the bicycle. Consult manufacturer's manual for removal instructions.

2. Verify that the threads of the new Burley Thru Axle match the threads of axle removed from rear wheel (Fig 1). **If the threads do not match, the purchased Burley Thru Axle is NOT COMPATIBLE with your bike.** Attempting to use an axle with incorrect threads will damage the frame of the bike.

3. Compare axle shaft lengths (Fig 2). Ensure that the axle shaft length of your old thru axle (A) matches the axle shaft length of your Burley Thru Axle (B). If they are not the same length, add the appropriate spacer to the Burley Thru Axle so that A=B. (Fig 3)

If you have an angled (Syntace) dropout and thru axle as pictured in (Fig 4) use the angled spacer (only included with M12 142-148 x 1.0 model).

4. Apply a drop of lubricant to axle shaft threads and shaft of your Burley Thru Axle.

5. Insert the Burley Thru Axle through the frame and rear wheel hub. Carefully engage the threads of the Burley Thru Axle and hand tighten.

6. Ensure that the axle is flush with the frame of your bike when fully threaded. If the threads are sticking out the opposite side of your dropout more than 2mm, or the axle is not flush, re-install the axle with the appropriate spacer (Fig 3).

7. Tighten the thru axle to 12 Nm with a 5mm Allen wrench (Fig 5).

8. Install the Burley hitch over the end of the axle, install washer and lock in place with the provided nut. Tighten the nut to 20 Nm using a 17 mm wrench while holding the thru axle in place with a 5mm Allen wrench (Fig 6).

**CAUTION!** Failure to hold the thru axle in place while tightening the nut may result in damage to the Burley Thru Axle or to your bicycle.

9. Once installed the nut and hitch are not to be removed. Leave them installed when removing thru axle.

10. Consult Burley Trailer Manual for trailer attachment instructions.

1. Montieren Sie die aktuell am Hinterrad des Fahrrads installierte Steckachse ab. Informationen zur korrekten Demontage finden Sie im Benutzerhandbuch des Herstellers.

2. Prüfen Sie, ob das Gewinde der neuen Steckachse von Burley dasselbe ist wie jenes der vom Hinterrad abmontierten Steckachse (Abb. 1). **Wenn die Gewinde nicht übereinstimmen, dann ist die Steckachse, die Sie von Burley gekauft haben, NICHT mit Ihrem Fahrrad KOMPATIBEL.** Bei Anbringung einer Achse mit einem nicht passenden Gewinde kann dies den Rahmen Ihres Fahrrads beschädigen.

3. Vergleichen Sie die Längen der Achswellen (Abb. 2). Stellen Sie sicher, dass die Achswellenlänge Ihrer alten Steckachse (A) der Achswellenlänge Ihrer Steckachse von Burley entspricht (B). Sollten sie nicht dieselbe Länge haben, verlängern Sie die Steckachse von Burley mit einem entsprechend langen Zwischenstück, damit A=B. (Abb. 3) Wenn Ihr Ausfallende und Ihre Steckachse abgewinkelt sind (Syntace), wie in Abbildung 4 dargestellt, dann muss das abgewinkelte Zwischenstück verwendet werden (nur im Lieferumfang des M12 142-148 x 1,0 Modells beinhaltet).

4. Geben Sie eine Tropfen Schmieröl auf die Gewinde der Achswelle Ihrer Steckachse von Burley.

5. Führen Sie die Steckachse von Burley durch Rahmen und Radnabe hinten am Fahrrad ein. Sichern Sie die Gewinde der Steckachse von Burley sorgfältig und ziehen Sie das Ganze manuell fest.

6. Vergewissern Sie sich, dass die Achse, sobald sie vollständig eingeschraubt ist, bündig mit dem Rahmen Ihres Fahrrads abschließt. Sollten die Gewinde auf der dem Ausfallende gegenüberliegenden Seite mehr als 2 mm überstehen oder wenn die Achse nicht bündig sitzt, dann installieren Sie die Achse bitte erneut unter Verwendung eines entsprechenden Zwischenstücks (Abb. 3).

7. Ziehen Sie die Steckachse mit einem 5-mm-Innensechskantschlüssel auf 12 Nm an (Abb 5).

8. Installieren Sie die Kupplung von Burley am Achseneende und befestigen Sie sie mit der mitgelieferten Mutter. Ziehen Sie die Mutter unter Verwendung eines 17-mm-Schraubenschlüssels auf 20 Nm an, wobei die Steckachse mit einem 5-mm-Innensechskantschlüssel stabil gehalten wird (Abb. 6).

**ACHTUNG!** Wird die Steckachse beim Festschrauben der Mutter nicht gehalten, kann es zu Beschädigungen der Steckachse von Burley oder Ihres Fahrrads kommen.

9. Mutter und Kupplung dürfen nach der Montage nicht mehr entfernt werden. Auch beim Entfernen der Steckachse sollten sie installiert bleiben.

10. Im Benutzerhandbuch des Burley-Anhängers finden Sie Hinweise zu einer sachgemäßen Befestigung.

1. Ôtez l'axe traversant installé à l'arrière de la roue du vélo. Consultez le manuel du fabricant pour savoir comment procéder.

2. Vérifiez que le filetage du nouvel axe traversant Burley correspond à celui de l'axe ôté de la roue arrière (Fig. 1). **Si les filetages ne correspondent pas, l'axe traversant Burley que vous avez acheté N'EST PAS COMPATIBLE avec votre vélo.** L'utilisation d'un axe dont le filetage ne convient pas endommagera le cadre du vélo.

3. Comparez la longueur des arbres (Fig. 2). Vérifiez que la longueur de l'arbre de votre ancien axe traversant (A) correspond à la longueur de l'axe Burley (B). Si la longueur est différente, ajoutez l'entretoise appropriée à l'axe Burley de sorte que A=B. (Fig. 3)

Si vous disposez d'une patte angulaire (Syntace) et d'un axe traversant comme sur la (Fig. 4), utilisez l'entretoise angulaire (uniquement incluse avec le modèle M12 142-148 x 1.0).

4. Appliquez une goutte de lubrifiant sur le filetage de l'arbre de l'axe Burley.

5. Insérez l'axe traversant Burley dans le cadre et le moyeu de la roue arrière. Engagez précautionneusement les filetages de l'axe traversant Burley et serrez à la main.

6. Vérifiez que l'axe affleure le cadre du vélo lorsqu'il est totalement fileté. Si les filetages ressortent de l'autre côté de la patte arrière de plus de 2 mm, ou encore si l'axe n'affleure pas, réinstallez l'axe avec une entretoise appropriée (Fig. 3).

7. Serrez l'axe traversant à 12 Nm à l'aide d'une clé Allen 5mm (Fig. 5).

8. Installez l'attelage Burley sur l'extrémité de l'axe et bloquez-le à l'aide de l'écrou fourni. Serrez l'écrou à 20 Nm à l'aide d'une clé 17 mm tout en maintenant l'axe traversant à l'aide d'une clé Allen 5 mm (Fig. 6).

**ATTENTION!** Si vous ne maintenez pas l'axe traversant en place tout en serrant l'écrou, vous risquez d'endommager l'axe ou votre vélo.

9. Une fois installés, l'écrou et l'attelage ne doivent plus être ôtés. Laissez-les lorsque vous ôtez l'axe traversant.

10. Consultez le manuel de la remorque Burley pour en connaître les instructions d'arrimage.

1. Desmonte el eje pasante instalado actualmente en la rueda trasera de la bicicleta. Consulte el manual del fabricante para conocer las instrucciones de desmontaje.

2. Compruebe que las roscas del nuevo eje pasante Burley coinciden con las del eje desmontado en la rueda trasera (Figura 1). **Si las roscas no coinciden, el eje pasante Burley que ha adquirido NO ES COMPATIBLE con su bicicleta.** Si se intenta utilizar un eje con la rosca incorrecta dañará el cuadro de la bicicleta.

3. Compare las longitudes de eje (Figura 2). Asegúrese de que la longitud de eje del eje pasante antiguo (A) coincida con la longitud del eje pasante Burley (B). Si no son de la misma longitud, añada el espaciador correspondiente al eje pasante Burley de modo que A=B. (Figura 3)

Si dispone de una puntera en ángulo (Syntace) y eje pasante como se ilustra en la (Figura 4) utilice el espaciador en ángulo (solo incluido en el modelo M12 142-148 x 1.0).

4. Aplique una gota de lubricante a la rosca del eje pasante y al eje pasante Burley.

5. Inserte el eje pasante Burley en el cuadro y el buje de la rueda trasera. Enrosque con cuidado las roscas del eje pasante Burley y apriételo con la mano.

6. Asegúrese de que el eje quede a ras con el cuadro de la bicicleta una vez que se haya enroscado completamente. Si las roscas sobresalen en el lado opuesto de la puntera más de 2 mm o si el eje no está enrasado, vuelva a montar el eje con el espaciador adecuado (Figura 3).

7. Apriete el eje pasante a 12 Nm con una llave Allen de 5 mm (Figura 5).

8. Instale el enganche Burley en el extremo del eje y fíjelo con la tuerca suministrada. Apriete la tuerca a 20 Nm mediante una llave de 17 mm mientras sujeta el eje pasante en su posición con una llave Allen de 5 mm (Figura 6).

**¡PRECAUCIÓN!** Si no se sujeta el eje pasante en posición mientras se aprieta la tuerca se podría dañar el eje pasante Burley o la bicicleta.

9. Una vez instalados la tuerca y el enganche no se tienen que desmontar. Déjelos instalados cuando quite el eje pasante.

10. Consulte el Manual del remolque Burley para conocer las instrucciones de fijación del remolque.

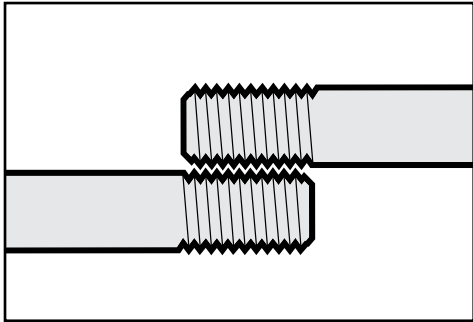
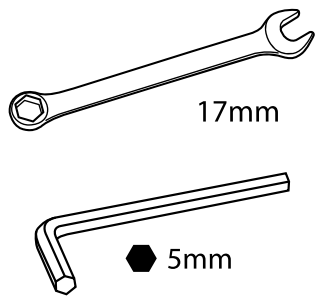

Fig 1

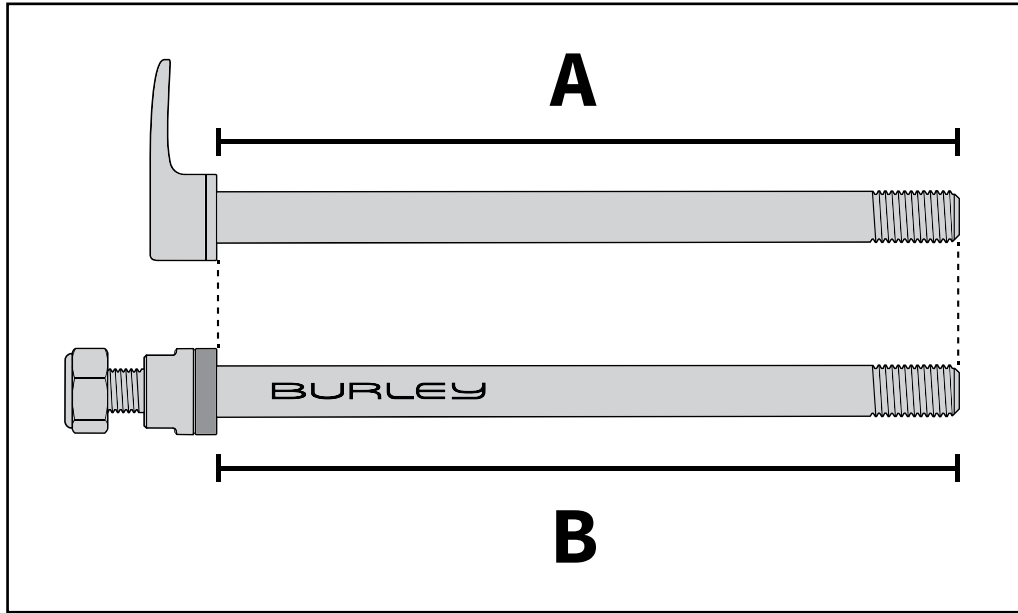

Fig 2

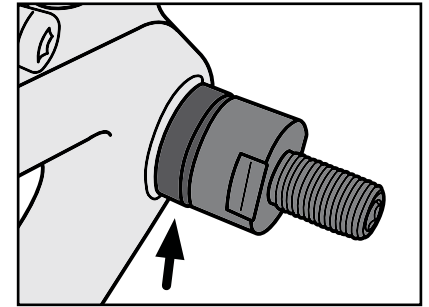

Fig 3

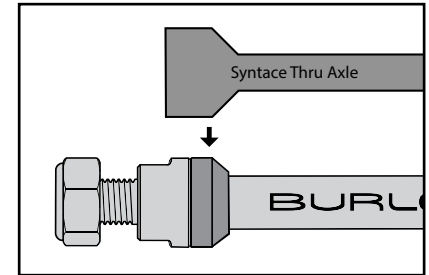

Fig 4

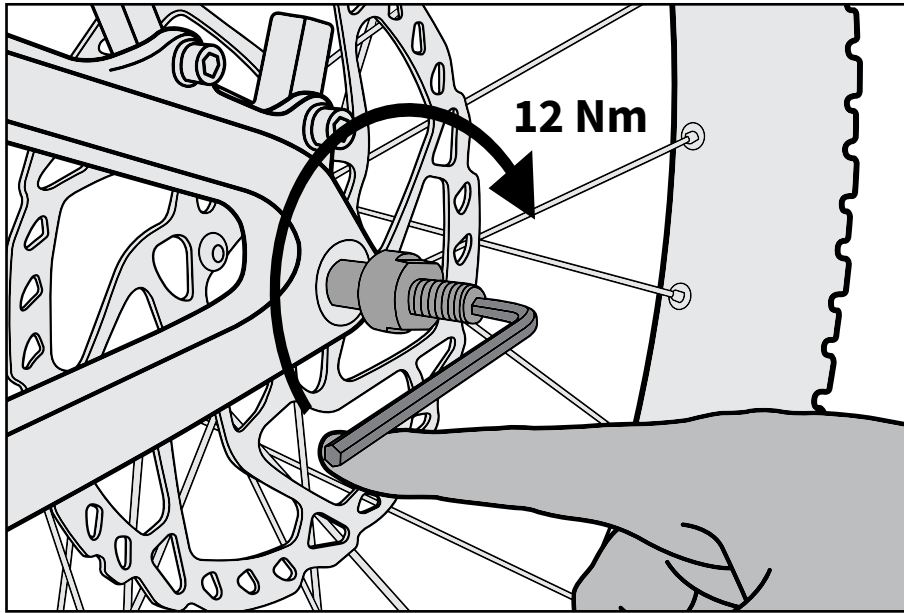

Fig 5

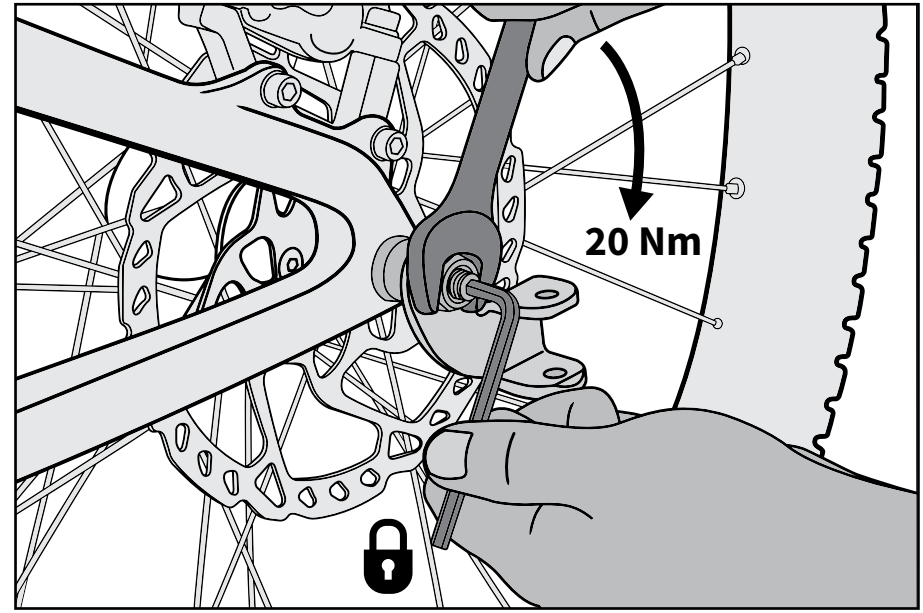

Fig 6

This Burley accessory is warranted from the date of purchase against defects in materials and workmanship for 2 years. Your original dated sales or delivery receipt showing the date of purchase is your proof of purchase. If a defect in materials or workmanship is discovered during the Limited Warranty period, we will, at our sole option, repair or replace your product at no cost to you. This warranty is only valid in the country in which the product was purchased. The Limited Warranty extends only to the original retail purchaser of this product and is not transferable to anyone who obtains ownership of the product from the original purchaser. The Limited Warranty does not cover claims resulting from misuse, failure to follow the instructions, installation, improper maintenance and use, abuse, alteration, involvement in an accident, and normal wear and tear. The Limited Warranty does not cover products which are used in rental operations and Burley will not be liable for any incidental or commercial damages relating to such use.

For full warranty details please visit:  
[www.burley.com/warranty](http://www.burley.com/warranty)

For Australian Customers:  
Our goods come with guarantees that cannot be excluded under the Australian Consumer Law. You are entitled to a replacement or refund for a major failure and for compensation for any other reasonably foreseeable loss or damage. You are also entitled to have the goods repaired or replaced if the goods fail to be of acceptable quality and the failure does not amount to a major failure.

Für dieses Burley-Zubehör gilt eine Garantie bei Material- und Fertigungsfehlern von 2 Jahren ab Kaufdatum. Ihr datierter Original-Kauf- oder -Lieferbeleg mit Kaufdatum dient als Ihr Kaufnachweis. Wenn während des Gültigkeitszeitraums der eingeschränkten Garantie ein Material- oder Fertigungsfehler entdeckt wird, werden wir nach eigenem Ermessen Ihr Produkt kostenlos reparieren oder es ersetzen. Diese Garantie gilt nur in dem Land in dem das Produkt gekauft wurde. Die eingeschränkte Garantie bezieht sich ausschließlich auf den Originalkäufer dieses Produkts und kann nicht auf eine Person übertragen werden, die das Produkt vom Originalkäufer ersteht. Die eingeschränkte Garantie deckt keine Schäden aufgrund eines unsachgemäßen Gebrauchs, einer Nichteinhaltung der Anweisungen, der Installation, einer unsachgemäßen Wartung oder eines falschen Einsatzes, eines Missbrauchs, Modifikationen, einer Verwicklung in einen Unfall sowie normale Abnutzungs- und Verschleißerscheinungen. Die eingeschränkte Garantie deckt keine Produkte, die im Verleih eingesetzt werden und Burley haftet nicht für zufällige oder kommerzielle Schäden im Zusammenhang mit einer derartigen Nutzung.

Die vollständigen Garantiebedingungen finden Sie unter:  
[www.burley.com/warranty](http://www.burley.com/warranty)

Cet accessoire Burley est garanti à partir de la date d'achat contre tous vices de matériau et de fabrication pendant 2 ans. La date de l'achat d'origine indiquée sur le reçu daté constitue la preuve d'achat. Si un défaut de matériau et de fabrication apparaît durant la période de garantie limitée, nous pourrions, à notre seule discrétion, décider de réparer ou de remplacer votre produit, sans aucun coût pour vous. Cette garantie n'est valide que dans le pays dans lequel le produit a été acheté. La garantie limitée ne s'applique qu'à l'acheteur d'origine de ce produit et n'est pas transférable à quiconque devient propriétaire du produit. La garantie limitée ne couvre pas les réclamations du fait d'une mauvaise utilisation, du non-respect des instructions, d'une mauvaise installation, d'une maintenance non appropriée, d'une utilisation abusive, d'une modification, d'une implication dans un accident, ainsi que d'une usure et une dégradation normales. La garantie limitée ne couvre pas les produits utilisés dans des activités de location. Burley n'est pas responsable des dommages indirects ou commerciaux liés à une telle utilisation.

Pour plus de détails concernant la garantie, consultez:  
[www.burley.com/warranty](http://www.burley.com/warranty)

Este accesorio de Burley tiene garantía desde la fecha de adquisición frente a defectos en materiales y mano de obra durante dos años. Como prueba de compra es necesario disponer de un recibo de compra o venta que muestre la fecha de adquisición. Si se detecta un defecto en materiales o en mano de obra durante el período de Garantía limitada, repararemos o sustituiremos el producto, según nuestro criterio exclusivo, sin coste para usted. Esta garantía solo es válida en el país donde se adquirió el producto. La Garantía limitada solo se extiende al comprador original de este producto y no es transferible a nadie que obtenga la propiedad del producto de manos del comprador original. La Garantía limitada no cubre las reclamaciones derivadas de un uso inadecuado, incumplimiento de las instrucciones, instalación, mantenimiento inadecuado y uso, abuso, alteración, implicación en un accidente y desgaste normal. La Garantía limitada no cubre los productos que se utilizan en operaciones de alquiler y Burley no se responsabiliza ante ningún daño ocasional o comercial relacionado con dicho uso.

Para consultar toda la información de la garantía, visite:  
[www.burley.com/warranty](http://www.burley.com/warranty)